

TOOLS REQUIRED | OUTILS REQUIS | HERRAMIENTAS NECESARIAS :

- Square-notch trowel (1/4" x 3/8" or 1/4" x 1/4") / Truelle à dentelure carrée (1/4 po x 3/8 po ou 1/4 po x 1/4 po) / Llana dentada cuadrada (1/4 PULG. x 3/8 PULG. o 1/4 PULG. x 1/4 PULG.)
- Premium modified thin set mortar / Mortier modifié à pose simplifiée de qualité / Argamasa de aplicación delgada modificada
- 5-gallon bucket / Seau de 5 gallons / Cubo de 5 galones
- Mixer / Mélangeur / Mezclador
- Utility knife or hand saw / Couteau utilitaire ou égoïne / Cuchillo o sierra de mano
- Straight edge / Règle droite / Borde recto

PROVA UNIVERSAL EXTENSION KIT[®]

Note: To be used with the PROVA PAN[®] and PROVA-SHOWER SYSTEM[®]

Remarque : À utiliser avec le bac PROVA PAN^{MD} et le PROVA-SHOWER SYSTEM^{MD}

Nota: Para utilizarse con PROVA PAN[®] y PROVA-SHOWER SYSTEM[®]

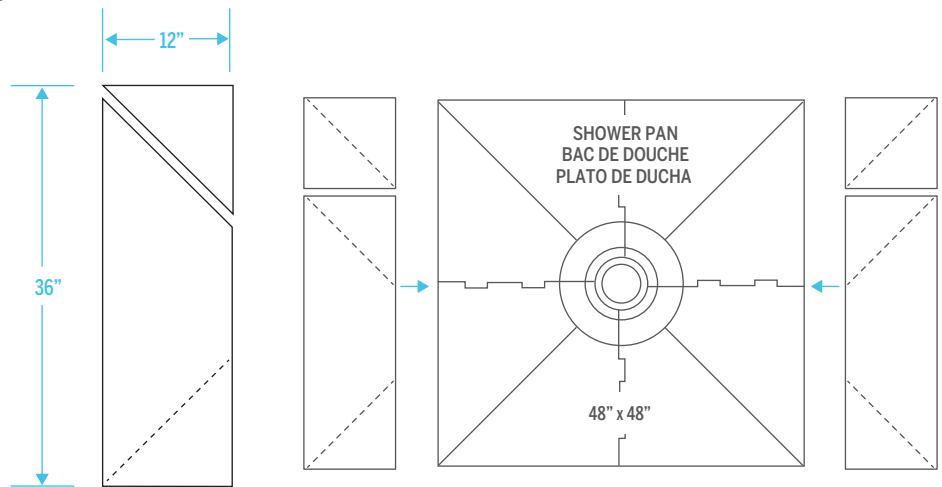

Step/Étape/Paso 3

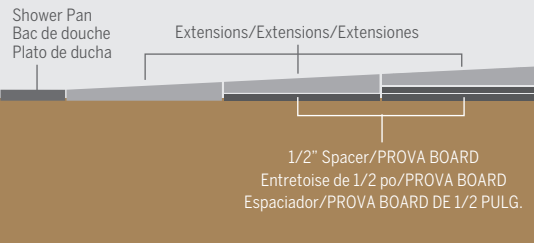

Step/Étape/Paso 4



1. Determine the number of pan extensions required.
2. Dry fit all PROVA PAN[®] components, including extensions, and cut to size to ensure proper fit and slope.
3. If using multiple extensions to create large showers, use 1/2" PROVA BOARD[®] PLUS as a spacer beneath the extensions to maintain a consistent slope.
4. Install extensions using premium modified thinset mortar with a 1/4" x 3/8" square-notch trowel or larger. Ensure that the underside of each extension is completely coated in thinset.

1. Déterminez le nombre d'extensions nécessaires.
2. Installez tous les composants PROVA PAN^{MD} à sec, y compris les extensions, et coupez-les aux dimensions adéquates pour assurer un ajustement et une pente appropriés.
3. Si vous utilisez plusieurs extensions pour créer de grandes douches, utilisez l'entretoise de 1/2 po PROVA BOARD^{MD} PLUS sous les extensions pour maintenir une pente constante.
4. Installez les extensions à l'aide d'un mortier mince modifié de première qualité avec une truelle à denture carrée de 1/4 po x 3/8 po ou plus. Veillez à ce que la face inférieure de chaque extension soit complètement recouverte d'une couche mince.

1. Determine el número de extensiones de plato necesarias.
2. Coloque en seco todos los componentes del PROVA PAN[®], incluyendo las extensiones, y corte a medida para lograr un ajuste y una inclinación adecuados.
3. Si usa múltiples extensiones para crear duchas grandes, utilice PROVA BOARD[®] PLUS de 1/2 PULG. como espaciador debajo de las extensiones para mantener una inclinación constante.
4. Instale las extensiones utilizando una argamasa de aplicación delgada modificada con una llana dentada cuadrada 1/4 PULG. x 3/8 PULG. o más grande. Asegúrese de que la parte inferior de cada extensión esté completamente recubierta con una capa delgada.

PROVA LINEAR PAN EXTENSIONS®

Note: To be used with the PROVA LINEAR PAN® and PROVA LINEAR® SYSTEM
Remarque : À utiliser avec le bac PROVA LINEAR PAN® et le SYSTÈME PROVA LINEAR®
Nota: Para utilizarse con PROVA LINEAR PAN® y el SISTEMA PROVA LINEAR®

2 pcs/
pièces/
piezas

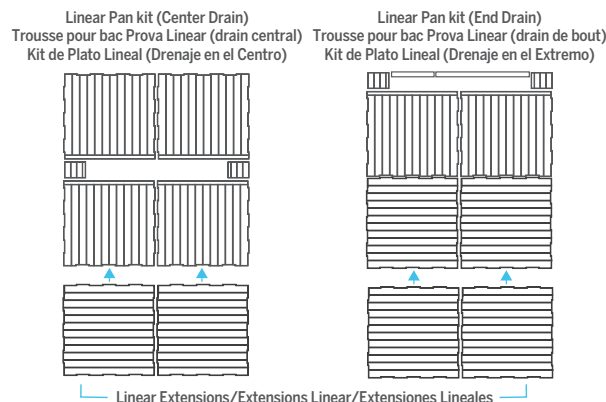
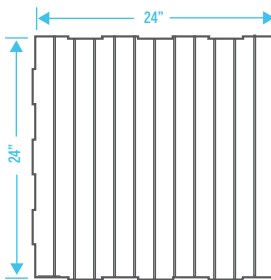

Step/Étape/Paso 3

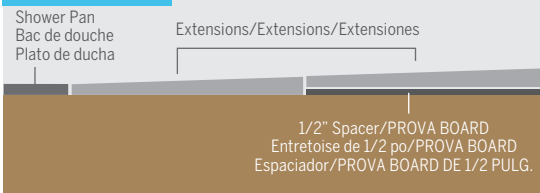

Step/Étape/Paso 4

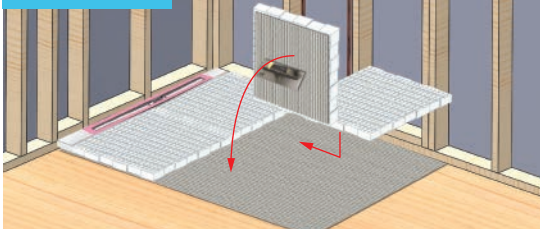

1. Determine the number of pan extensions required.
2. Dry fit all PROVA LINEAR PAN® components, including extensions, and cut to size to ensure proper fit and slope.
3. If using multiple extensions to create large showers, use 1/2" PROVA BOARD® PLUS as a spacer beneath the extensions to maintain a consistent slope.
4. Install extensions using premium modified thinset mortar with a 1/4" x 3/8" square-notch trowel or larger. Ensure that the underside of each extension is completely coated in thinset.

1. Déterminez le nombre d'extensions nécessaires.
2. Installez tous les composants PROVA LINEAR PAN® à sec, y compris les extensions, et coupez-les aux dimensions adéquates pour assurer un ajustement et une pente appropriés.
3. Si vous utilisez plusieurs extensions pour créer de grandes douches, utilisez l'entretoise de 1/2 po PROVA BOARD® PLUS sous les extensions pour maintenir une pente constante.
4. Installez les extensions à l'aide d'un mortier modifié de première qualité avec une truelle à denture carrée de 1/4 po x 3/8 po ou plus. Veillez à ce que la face inférieure de chaque extension soit complètement recouverte d'une couche mince.

1. Determine el número de extensiones de plato necesarias.
2. Coloque en seco todos los componentes del PROVA LINEAR PAN®, incluyendo las extensiones, y corte a medida para lograr un ajuste y una inclinación adecuados.
3. Si usa múltiples extensiones para crear duchas grandes, utilice PROVA BOARD® PLUS de 1/2 PULG. como espaciador debajo de las extensiones para mantener una inclinación constante.
4. Instale las extensiones utilizando una argamasa de aplicación delgada modificada con una llana dentada cuadrada 1/4 PULG. x 3/8 PULG. o más grande. Asegúrese de que la parte inferior de cada extensión esté completamente recubierta con una capa delgada.

PROVA PAN-MULTI EXTENSION KIT®

Note: To be used with the PROVA PAN-MULTI® system
Remarque : À utiliser avec le bac système PROVA APN-MULTI®
Nota: Para utilizarse con sistema PPROVA PAN-MULTI®

8 pcs/
pièces/
piezas

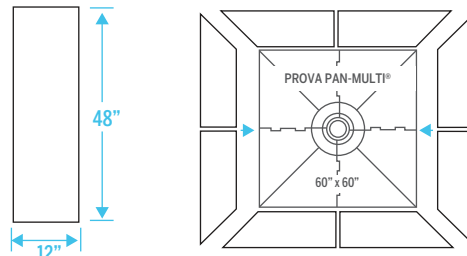
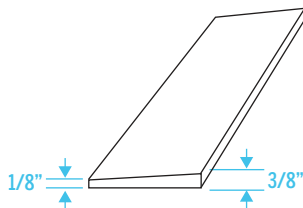

Step/Étape/Paso 3/4

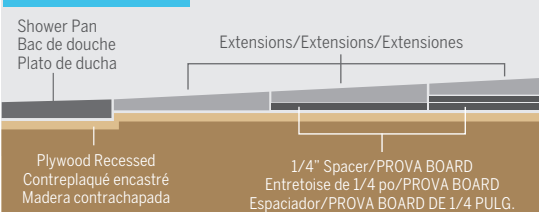

Step/Étape/Paso 5/6



1. Determine the number of pan extensions required.
2. Dry fit all PROVA PAN-MULTI® components, including extensions, and cut to size to ensure proper fit and slope.
3. If installing on recessed plywood, keep in mind that the outside edge of PROVA PAN-MULTI® is 7/8" (22 mm) thick and will stand above the level of floors where the subfloor is either 5/8" or 3/4" (16 mm or 19 mm) in thickness. PROVA-FLEX® can be used on 3/4" (19 mm) subfloors and PROVA FLEX-HEAT® can be used on 5/8" (16 mm) subfloors to bring the subfloor height up to the level of the PROVA PAN-MULTI® outside edge.
4. If using multiple extensions to create large showers, use additional spacers beneath the extensions to maintain a consistent slope.
5. To extend around the entire perimeter of the pan, each extension will need to be miter cut to finish the corners.
6. Install extensions using premium modified thinset mortar with a 1/4" x 1/4" square-notch trowel or larger. Ensure that the underside of each extension is completely coated in thinset.

1. Déterminez le nombre d'extensions nécessaires.
2. Installez tous les composants PROVA PAN-MULTI® à sec, y compris les extensions, et coupez-les aux dimensions adéquates pour assurer un ajustement et une pente appropriés.
3. Selon la différence de hauteur entre le PROVA PAN-MULTI® et le sous-plancher existant, une entretoise peut être nécessaire pour maintenir une pente constante.
4. Si vous utilisez plusieurs extensions pour créer de grandes douches, utilisez des entretoises supplémentaires sous les extensions pour maintenir une pente constante.
5. Pour couvrir tout le périmètre du bac, chaque extension devra être coupée en onglet pour finir les coins.
6. Installez les extensions à l'aide d'un mortier mince modifié de première qualité avec une truelle à denture carrée de 1/4 po x 1/4 po ou plus. Veillez à ce que la face inférieure de chaque extension soit complètement recouverte d'une couche mince.

1. Determine el número de extensiones de plato necesarias.
2. Coloque en seco todos los componentes del PROVA PAN-MULTI®, incluyendo las extensiones, y corte a medida para lograr un ajuste y una inclinación adecuados.
3. Dependiendo de la diferencia de altura entre el PROVA PAN-MULTI® y el contrapiso existente, es posible que se requiera un espaciador para mantener una inclinación constante.
4. Si utiliza varias extensiones para crear duchas grandes, utilice espaciadores adicionales debajo de las extensiones para mantener una inclinación constante.
5. Para extenderse alrededor de todo el perímetro del plato, cada extensión deberá ser cortada a inglete para dar acabado a las esquinas.
6. Instale las extensiones utilizando una argamasa de aplicación delgada modificada con una llana dentada cuadrada 1/4 PULG. x 1/4 PULG. o más grande. Asegúrese de que la parte inferior de cada extensión esté completamente recubierta con una capa delgada.